

Sprzęgło-rozdzielacz akumulacyjny dwustrefowy **DUO-ZONER**

Wyposażenie:

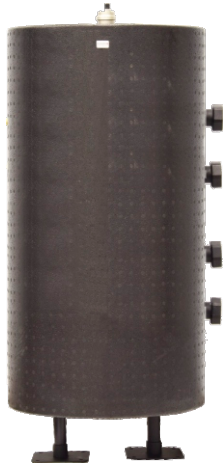

Uchwyt ścienny do montażu sprzęgło-rozdzielacza na ścianie (opcja dodatkowa)

Sprzęgło-rozdzielacz akumulacyjny dwustrefowy **DUO-ZONER** wykonany został ze stali. Pełni on rolę zbiornika, sprzęgła hydraulicznego i rozdzielacza na dwa obiegi grzewcze. Jego zadaniem jest ułatwienie pracy pompy ciepła w celu pokrycia zapotrzebowania na ciepło z optymalną modulacją oraz pokrycie obciążeń szczytowych przy wsparciu pomocniczego źródła ciepła. Odpowiednie rozmieszczenie połączeń oraz przegrody zapewnia prawidłowe rozwarstwienie płynu oraz utrzymanie odpowiedniej różnicy między dwoma poziomami temperatury. Średnica oraz rozstaw przyłączy pozwala na bezpośrednie podłączenie grup pompowych DN 25 w dowolnej konfiguracji dające możliwość obsługi do 2 obiegów grzewczych. Sprzęgła występują w dwóch wersjach pojemności 45 L oraz 70 L, a każde z nich ma możliwość podłączenia 2 źródeł ciepła. Dodatkowa mufa pozwala na zastosowanie wkładu magnetycznego MS 150 - DN 15. Produkt zawiera izolację, odpowietrznik automatyczny, tuleję dla czujnika temperatury, zawór spustowy oraz stopy montażowe.

Dane techniczne:

Pojemność całkowita:	45L lub 70L (w zależności od modelu)
Izolacja:	EPP czarna 60 g/l
Maksymalne ciśnienie:	6 bar
Maksymalna temperatura:	95 °C
Średnica przyłączy:	strona źródła ciepła: 1" GZ strona obiegów grzewczych: nakrętka 1 1/2"
Rozstaw przyłączy:	strona obiegów grzewczych: 125mm

Nazwa asortymentu	Pojemność [l]	Nr katalogowy	Grupa asortymentowa
Sprzęgło-rozdzielacz akumulacyjny dwustrefowy DUO-ZONER 45	45	606790	III
Sprzęgło-rozdzielacz akumulacyjny dwustrefowy DUO-ZONER 70	70	606791	III
Uchwyt ścienny do montażu sprzęgło-rozdzielacza na ścianie		606799	III
Wkład magnetyczny MS 150 - DN 15		607250	III

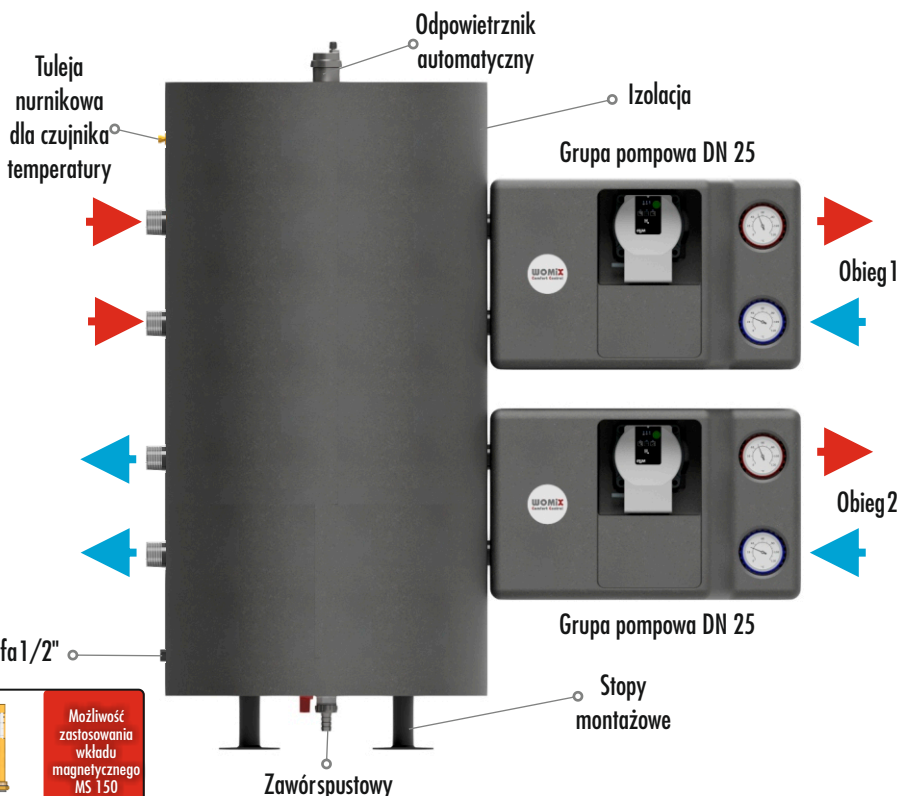

Możliwość podłączenia grup pompowych z dowolnej strony poprzez obrócenie sprzęgło-rozdzielacza o 180°

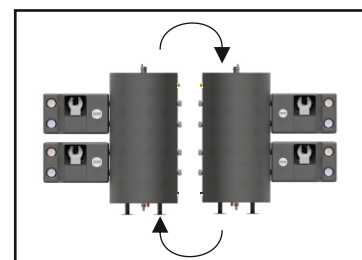

Możliwość montażu w pozycji poziomej

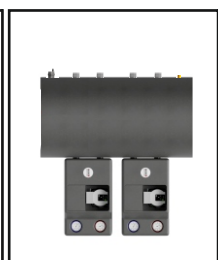

System zaprojektowano tak, aby umożliwić montaż grup pompowych na ścianie

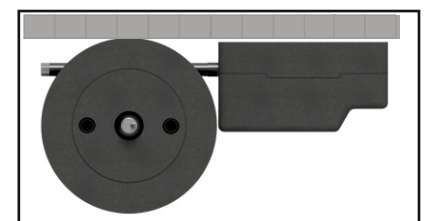

Schemat podłączeniowy sprężło-rozdzielacza dwustrefowego DUO-ZONER

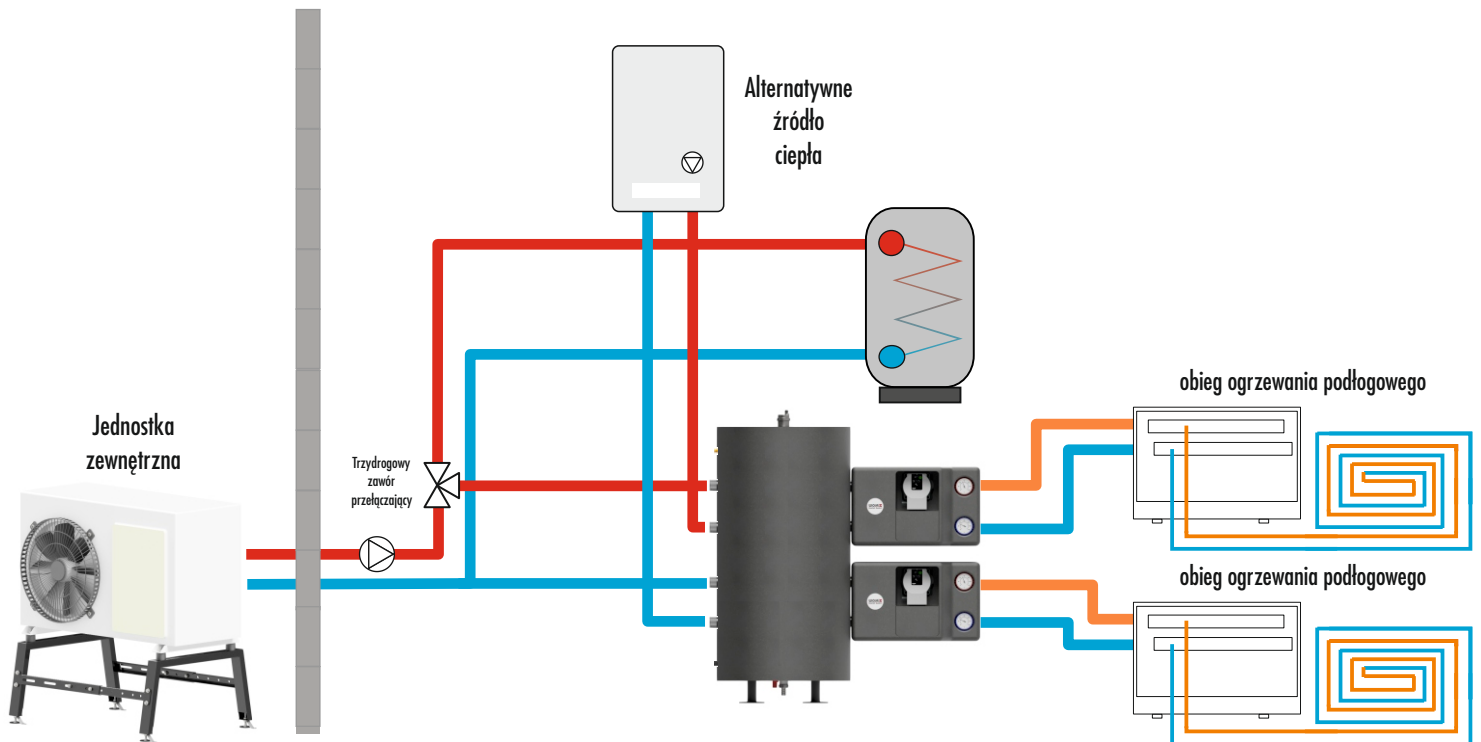

Schemat podłączeniowy sprężło-rozdzielacza dwustrefowego DUO-ZONER

45 L

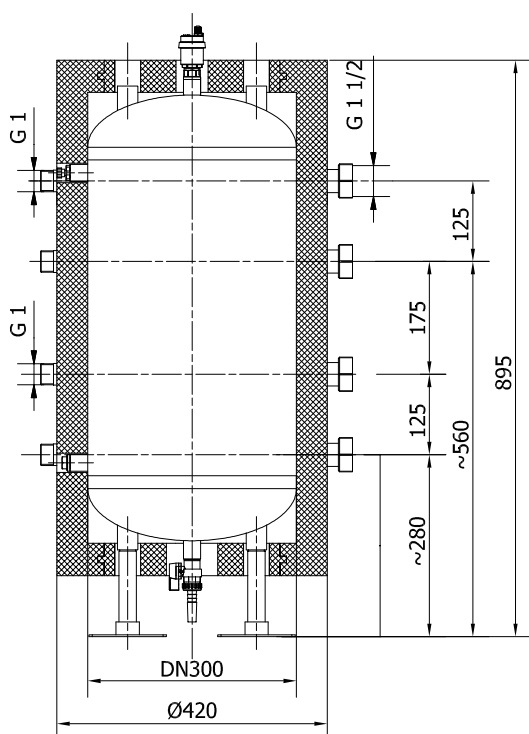

70 L

